

Kołnierze przeciwdeszczowe - prostokątne -

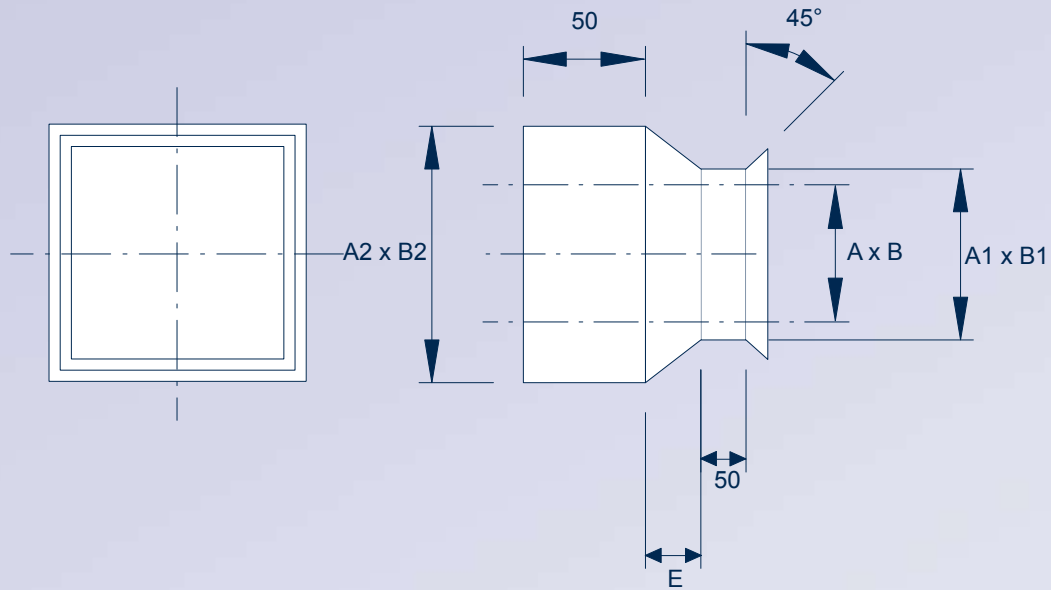

KOŁNIERZ PRZECIWDDESZCZOWY STANDARDOWY – prostokątny –

| Wymiar przyłącza: A x B jednostka: mm | A2 x B2 [mm] | A1 x B1 [mm] | E [mm] |
|---|--------------|--------------|--------|
| 300/300 | 360/360 | 310/310 | 50 |
| 400/400 | 460/460 | 410/410 | 50 |
| 500/500 | 560/560 | 510/510 | 50 |
| 600/600 | 660/660 | 610/610 | 50 |
| 700/700 | 760/760 | 710/710 | 50 |
| 800/800 | 860/860 | 810/810 | 50 |
| 900/900 | 960/960 | 910/910 | 50 |
| 1000/1000 | 1060/1060 | 1010/1010 | 50 |
| 1100/1100 | 1160/1160 | 1110/1110 | 50 |
| 1200/1200 | 1260/1260 | 1210/1210 | 50 |
| 1300/1300 | 1360/1360 | 1310/1310 | 50 |
| 1400/1400 | 1460/1460 | 1410/1410 | 50 |
| 1500/1500 | 1560/1560 | 1510/1510 | 50 |
| 1600/1600 | 1660/1660 | 1610/1610 | 50 |
| 1700/1700 | 1760/1760 | 1710/1710 | 50 |
| 1800/1800 | 1860/1860 | 1810/1810 | 50 |
| 1900/1900 | 1960/1960 | 1910/1910 | 50 |
| 2000/2000 | 2060/2060 | 2010/2010 | 50 |

Inne rozmiary dostarczamy w zależności od potrzeb klienta.
Zastrzegamy sobie prawo dopasowania wymiarów do aktualnych sposobów wykonania.

Przy zamówieniu prosimy podać rodzaj blachy.

Dostępne w:



Przejścia dachowe, Kołnierze przeciwdeszczowe - prostokątne -

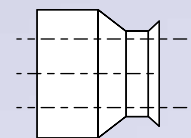
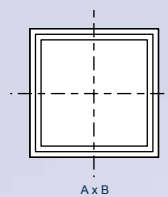
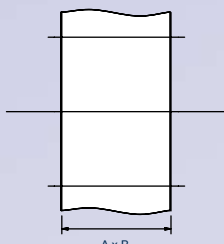
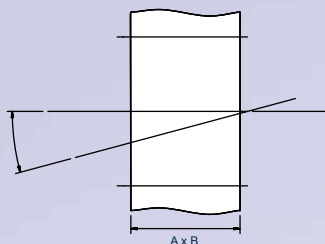

PRZEJŚCIE DACHOWE – prostokątna –

Dach płaski

| Wymiar przyłącza: A x B jednostka: mm | Bez izolacji | Z izolacją (30 mm) | Z armaflexem (19 mm) | Dwuścienne (30 mm) |
|---|--------------|-----------------------|-------------------------|-----------------------|
| | PLN/szt. | PLN/szt. | PLN/szt. | PLN/szt. |
| 300/300 | 163,25 | 330,37 | 362,54 | 443,78 |
| 400/400 | 228,62 | 459,58 | 525,80 | 620,36 |
| 500/500 | 281,50 | 570,98 | 656,76 | 766,37 |
| 600/600 | 344,44 | 694,47 | 816,82 | 913,38 |
| 700/700 | 379,24 | 752,32 | 911,20 | 1025,12 |
| 800/800 | 414,03 | 818,70 | 1005,58 | 1096,67 |
| 900/900 | 448,82 | 885,07 | 1099,96 | 1211,15 |
| 1000/1000 | 616,19 | 1146,20 | 1435,19 | 1599,39 |
| 1100/1100 | 770,46 | 1428,99 | 1801,80 | 1997,46 |
| 1200/1200 | 822,03 | 1533,06 | 1929,21 | 2133,96 |
| 1300/1300 | 886,08 | 1648,03 | 2085,97 | 2297,80 |
| 1400/1400 | 951,60 | 1765,61 | 2246,40 | 2465,42 |
| 1500/1500 | 1261,20 | 2218,79 | 2806,25 | 3154,96 |
| 1600/1600 | 1377,20 | 2417,87 | 3068,56 | 3442,30 |
| 1700/1700 | 1479,71 | 2593,28 | 3299,54 | 3696,12 |
| 1800/1800 | 1585,65 | 2739,30 | 3544,32 | 3944,09 |
| 1900/1900 | 1673,58 | 2904,04 | 3744,46 | 4166,50 |
| 2000/2000 | 1754,29 | 3054,22 | 3932,48 | 4369,20 |

KOŁNIERZ PRZECIWDESZCZOWY – prostokątny –

| PLN/szt. |
|----------|
| 128,16 |
| 176,20 |
| 209,51 |
| 245,58 |
| 260,68 |
| 275,80 |
| 290,90 |
| 333,85 |
| 408,71 |
| 427,95 |
| 455,03 |
| 479,72 |
| 520,33 |
| 562,56 |
| 591,49 |
| 620,94 |
| 650,98 |
| 681,53 |

PRZEJŚCIE DACHOWE – prostokątne –

Dach skośny

| Wymiar przyłącza: A x B jednostka: mm | Bez izolacji | Z izolacją (30 mm) | Z armaflexem (19 mm) | Dwuścienne (30 mm) |
|---|--------------|-----------------------|-------------------------|-----------------------|
| | PLN/szt. | PLN/szt. | PLN/szt. | PLN/szt. |
| 300/300 | 179,58 | 363,42 | 398,80 | 503,10 |
| 400/400 | 251,47 | 505,53 | 578,38 | 701,61 |
| 500/500 | 309,64 | 628,08 | 722,44 | 872,92 |
| 600/600 | 378,89 | 763,90 | 898,50 | 1039,04 |
| 700/700 | 417,16 | 827,56 | 1002,32 | 1152,19 |
| 800/800 | 455,43 | 900,58 | 1106,13 | 1242,94 |
| 900/900 | 493,71 | 973,57 | 1209,95 | 1357,55 |
| 1000/1000 | 677,83 | 1260,84 | 1578,73 | 1792,23 |
| 1100/1100 | 847,50 | 1571,91 | 1981,98 | 2236,03 |
| 1200/1200 | 904,23 | 1686,35 | 2122,11 | 2401,06 |
| 1300/1300 | 974,69 | 1812,81 | 2294,59 | 2582,54 |
| 1400/1400 | 1046,77 | 1942,18 | 2471,04 | 2768,15 |
| 1500/1500 | 1387,33 | 2440,65 | 3086,87 | 3539,45 |
| 1600/1600 | 1514,95 | 2659,68 | 3375,43 | 3858,78 |
| 1700/1700 | 1627,66 | 2852,61 | 3629,51 | 4139,69 |
| 1800/1800 | 1744,20 | 3013,23 | 3898,75 | 4374,40 |
| 1900/1900 | 1840,94 | 3194,44 | 4118,93 | 4640,03 |
| 2000/2000 | 1929,71 | 3359,66 | 4325,71 | 4884,24 |

KOŁNIERZ PRZECIWDESZCZOWY – prostokątny –

| PLN/szt. |
|----------|
| 128,16 |
| 176,20 |
| 209,51 |
| 245,58 |
| 260,68 |
| 275,80 |
| 290,90 |
| 333,85 |
| 408,71 |
| 427,95 |
| 455,03 |
| 479,72 |
| 520,33 |
| 562,56 |
| 591,49 |
| 620,94 |
| 650,98 |
| 681,53 |

Wzór zamówienia: PP-A/B, KPP-A/B

Ważne: prosimy podać kąt nachylenia dachu

Uzupełnienie dla dachu skośnego: przy pochyleniu dachu 31°-50° = dopłata 15%, przy pochyleniu 51°-60° = dopłata 20%.
Wykonanie z dodatkowym kołnierzem (luźny) = dopłata 25 %, wykonanie z kołnierzem ołowianym (poniżej) = dopłata 25 %.

Przejścia dachowe, Kołnierze przeciwdeszczowe - prostokątne -

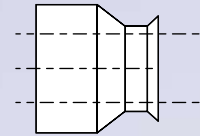
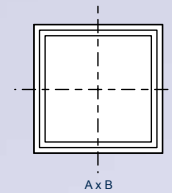
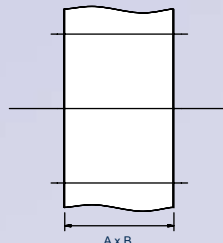
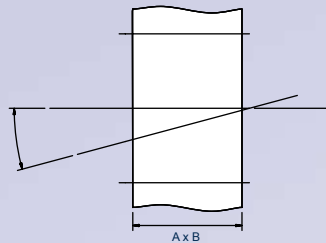

Typ PP, KPP

PRZEJŚCIE DACHOWE – prostokątna –

Dach płaski

| Wymiar przyłącza: A x B jednostka: mm | Dach płaski | | | |
|---|--------------|-----------------------|-------------------------|-----------------------|
| | Bez izolacji | Z izolacją (30 mm) | Z armaflexem (19 mm) | Dwuścienne (30 mm) |
| | PLN/szt. | PLN/szt. | PLN/szt. | PLN/szt. |
| 300/300 | 255,31 | 495,59 | 540,01 | 673,74 |
| 400/400 | 339,14 | 651,06 | 735,39 | 888,92 |
| 500/500 | 409,88 | 789,42 | 897,72 | 1075,37 |
| 600/600 | 494,79 | 946,25 | 1096,01 | 1264,04 |
| 700/700 | 587,34 | 1108,58 | 1312,74 | 1524,25 |
| 800/800 | 644,55 | 1211,51 | 1451,18 | 1639,37 |
| 900/900 | 701,74 | 1314,47 | 1589,65 | 1813,03 |
| 1000/1000 | 904,32 | 1590,47 | 1928,07 | 2240,55 |
| 1100/1100 | 971,74 | 1703,64 | 2076,75 | 2403,38 |
| 1200/1200 | 1039,19 | 1827,07 | 2225,43 | 2571,57 |
| 1300/1300 | 1121,37 | 1966,11 | 2405,79 | 2770,84 |
| 1400/1400 | 1205,37 | 2108,20 | 2590,09 | 2974,47 |
| 1500/1500 | 1616,72 | 2680,11 | 3264,77 | 3853,89 |
| 1600/1600 | 1763,29 | 2917,18 | 3563,06 | 4199,00 |
| 1700/1700 | 1894,41 | 3129,14 | 3829,41 | 4507,94 |
| 1800/1800 | 2032,82 | 3319,61 | 4113,92 | 4817,13 |
| 1900/1900 | 2145,82 | 3514,29 | 4344,54 | 5087,78 |
| 2000/2000 | 2251,46 | 3693,72 | 4562,47 | 5337,97 |

KOŁNIERZ PRZECIWDESZCZOWY – prostokątny –

Dach płaski

| Dach płaski |
|-------------|
| PLN/szt. |
| 191,22 |
| 247,41 |
| 289,27 |
| 334,40 |
| 382,79 |
| 407,28 |
| 431,79 |
| 456,30 |
| 480,81 |
| 505,32 |
| 538,94 |
| 569,10 |
| 617,42 |
| 667,70 |
| 703,16 |
| 739,31 |
| 776,12 |
| 813,57 |

PRZEJŚCIE DACHOWE – prostokątna –

Dach skośny

| Wymiar przyłącza: A x B jednostka: mm | Dach skośny | | | |
|---|--------------|-----------------------|-------------------------|-----------------------|
| | Bez izolacji | Z izolacją (30 mm) | Z armaflexem (19 mm) | Dwuścienne (30 mm) |
| | PLN/szt. | PLN/szt. | PLN/szt. | PLN/szt. |
| 300/300 | 280,86 | 539,55 | 594,03 | 767,62 |
| 400/400 | 373,07 | 704,93 | 808,91 | 1009,62 |
| 500/500 | 450,88 | 856,93 | 987,51 | 1231,83 |
| 600/600 | 544,28 | 1023,29 | 1205,60 | 1444,93 |
| 700/700 | 646,07 | 1189,63 | 1444,01 | 1717,88 |
| 800/800 | 708,99 | 1297,24 | 1596,32 | 1860,94 |
| 900/900 | 771,91 | 1404,82 | 1748,59 | 2036,53 |
| 1000/1000 | 994,73 | 1698,31 | 2120,86 | 2515,38 |
| 1100/1100 | 1068,91 | 1817,19 | 2284,43 | 2694,98 |
| 1200/1200 | 1143,12 | 1952,67 | 2447,99 | 2900,75 |
| 1300/1300 | 1233,53 | 2099,16 | 2646,35 | 3121,42 |
| 1400/1400 | 1325,91 | 2248,83 | 2849,10 | 3346,87 |
| 1500/1500 | 1778,40 | 2860,76 | 3591,24 | 4331,40 |
| 1600/1600 | 1939,64 | 3112,05 | 3919,39 | 4715,01 |
| 1700/1700 | 2083,83 | 3336,44 | 4212,38 | 5056,83 |
| 1800/1800 | 2236,10 | 3523,65 | 4525,31 | 5343,55 |
| 1900/1900 | 2360,41 | 3735,95 | 4779,01 | 5670,24 |
| 2000/2000 | 2476,58 | 3931,54 | 5018,69 | 5974,80 |

KOŁNIERZ PRZECIWDESZCZOWY – prostokątny –

Dach skośny do 30°

| Dach skośny do 30° |
|--------------------|
| PLN/szt. |
| 248,57 |
| 321,63 |
| 376,04 |
| 434,73 |
| 497,63 |
| 529,48 |
| 561,34 |
| 593,19 |
| 625,04 |
| 656,90 |
| 700,63 |
| 739,82 |
| 802,65 |
| 868,00 |
| 914,14 |
| 961,12 |
| 1008,95 |
| 1057,63 |

Wzór zamówienia: **PP-A/B, KPP-A/B**

Ważne: prosimy podać kąt nachylenia dachu

Uzupełnienie dla dachu skośnego: przy pochyleniu dachu 31°-50° = dopłata 15%, przy pochyleniu 51°-60° = dopłata 20%.
Wykonanie z dodatkowym kołnierzem (luźny) = dopłata 25 %, wykonanie z kołnierzem otowianym (poniżej) = dopłata 25 %.

Przejścia dachowe, Kołnierze przeciwdeszczowe - prostokątne -

V2A

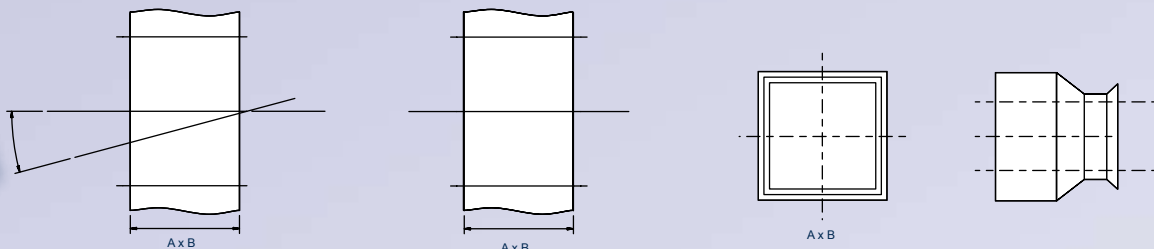

PRZEJŚCIE DACHOWE – prostokątna –

Dach płaski

| Wymiar przyłącza: A x B jednostka: mm | Dach płaski | | | |
|---|--------------|-----------------------|-------------------------|-----------------------|
| | Bez izolacji | Z izolacją (30 mm) | Z armaflexem (19 mm) | Dwuścienne (30 mm) |
| | PLN/szt. | PLN/szt. | PLN/szt. | PLN/szt. |
| 300/300 | 567,64 | 945,34 | 909,28 | 1161,74 |
| 400/400 | 767,79 | 1233,47 | 1230,08 | 1570,41 |
| 500/500 | 929,36 | 1494,00 | 1489,03 | 1916,14 |
| 600/600 | 1042,47 | 1633,91 | 1670,38 | 2159,53 |
| 700/700 | 1188,08 | 1810,84 | 1903,71 | 2459,31 |
| 800/800 | 1301,16 | 1950,74 | 2085,06 | 2704,31 |
| 900/900 | 1446,76 | 2155,67 | 2318,41 | 3007,84 |
| 1000/1000 | 1977,62 | 2762,34 | 2981,86 | 4026,26 |
| 1100/1100 | 2135,25 | 2963,03 | 3217,50 | 4351,43 |
| 1200/1200 | 2292,88 | 3197,35 | 3453,14 | 4681,96 |
| 1300/1300 | 2450,51 | 3398,03 | 3688,75 | 5007,10 |
| 1400/1400 | 2608,13 | 3598,72 | 3924,38 | 5332,28 |
| 1500/1500 | 3480,05 | 4592,57 | 4984,46 | 7002,63 |
| 1600/1600 | 3665,93 | 4821,54 | 5248,36 | 7378,69 |
| 1700/1700 | 3893,88 | 5106,06 | 5572,83 | 7843,12 |
| 1800/1800 | 4147,65 | 5335,00 | 5931,90 | 8341,31 |
| 1900/1900 | 4333,56 | 5603,25 | 6195,79 | 8722,73 |
| 2000/2000 | 4511,32 | 5855,27 | 6446,70 | 9082,21 |

KOŁNIERZ PRZECIWDESHZCZOWY – prostokątny –

Dach płaski

| Dach płaski |
|-------------|
| PLN/szt. |
| 301,60 |
| 396,40 |
| 478,06 |
| 531,44 |
| 584,80 |
| 638,18 |
| 691,53 |
| 744,91 |
| 798,26 |
| 851,64 |
| 910,64 |
| 958,35 |
| 1011,73 |
| 1065,08 |
| 1118,46 |
| 1171,81 |
| 1225,19 |
| 1278,55 |

PRZEJŚCIE DACHOWE – prostokątna –

Dach skośny

| Wymiar przyłącza: A x B jednostka: mm | Dach skośny | | | |
|---|--------------|-----------------------|-------------------------|-----------------------|
| | Bez izolacji | Z izolacją (30 mm) | Z armaflexem (19 mm) | Dwuścienne (30 mm) |
| | PLN/szt. | PLN/szt. | PLN/szt. | PLN/szt. |
| 300/300 | 624,41 | 1039,87 | 1000,21 | 1355,42 |
| 400/400 | 844,58 | 1356,81 | 1353,10 | 1817,88 |
| 500/500 | 1022,32 | 1643,38 | 1637,91 | 2249,91 |
| 600/600 | 1146,72 | 1797,30 | 1837,40 | 2519,60 |
| 700/700 | 1306,89 | 1991,93 | 2094,10 | 2803,58 |
| 800/800 | 1431,29 | 2145,81 | 2293,58 | 3089,50 |
| 900/900 | 1591,43 | 2371,24 | 2550,25 | 3407,95 |
| 1000/1000 | 2175,38 | 3038,58 | 3280,07 | 4551,10 |
| 1100/1100 | 2348,78 | 3259,33 | 3539,25 | 4909,26 |
| 1200/1200 | 2522,17 | 3517,08 | 3798,43 | 5329,32 |
| 1300/1300 | 2695,56 | 3737,83 | 4057,62 | 5687,49 |
| 1400/1400 | 2868,93 | 3958,61 | 4316,80 | 6045,65 |
| 1500/1500 | 3828,04 | 5051,83 | 5482,91 | 7917,83 |
| 1600/1600 | 4032,52 | 5303,70 | 5773,19 | 8331,98 |
| 1700/1700 | 4283,28 | 5616,64 | 6130,13 | 8843,59 |
| 1800/1800 | 4562,42 | 5868,52 | 6525,09 | 9257,74 |
| 1900/1900 | 4766,90 | 6163,59 | 6815,37 | 9744,99 |
| 2000/2000 | 4962,47 | 6440,79 | 7091,37 | 10207,84 |

KOŁNIERZ PRZECIWDESHZCZOWY – prostokątny –

Dach skośny do 30°

| Dach skośny do 30° |
|--------------------|
| PLN/szt. |
| 441,70 |
| 580,07 |
| 690,89 |
| 760,24 |
| 829,62 |
| 899,00 |
| 968,38 |
| 1037,73 |
| 1107,11 |
| 1183,84 |
| 1245,87 |
| 1315,26 |
| 1384,61 |
| 1453,99 |
| 1523,37 |
| 1592,75 |
| 1662,10 |
| 1814,64 |

Wzór zamówienia: PP-A/B, KPP-A/B

Ważne: prosimy podać kąt nachylenia dachu

Uzupełnienie dla dachu skośnego: przy pochyleniu dachu 31°-50° = dopłata 15%, przy pochyleniu 51°-60° = dopłata 20%.
Wykonanie z dodatkowym kołnierzem (luźny) = dopłata 25 %, wykonanie z kołnierzem ołowianym (poniżej) = dopłata 25 %.

Przejścia dachowe, Kołnierze przeciwdeszczowe - prostokątne -

V4A

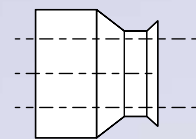
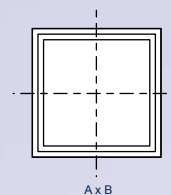
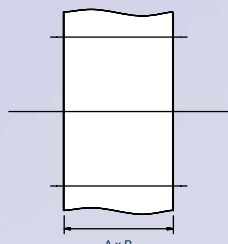
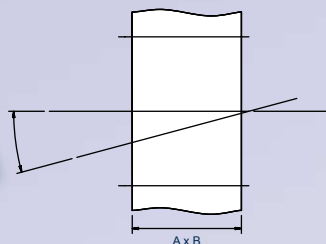

Typ PP, KPP

PRZEJŚCIE DACHOWE – prostokątna –

Dach płaski

| Wymiar przyłącza: A x B jednostka: mm | Dach płaski | | | |
|---|--------------|-----------------------|-------------------------|-----------------------|
| | Bez izolacji | Z izolacją (30 mm) | Z armaflexem (19 mm) | Dwuścienne (30 mm) |
| | PLN/szt. | PLN/szt. | PLN/szt. | PLN/szt. |
| 300/300 | 810,76 | 1268,88 | 1209,34 | 1622,68 |
| 400/400 | 1097,12 | 1649,29 | 1625,46 | 2190,12 |
| 500/500 | 1250,90 | 1883,14 | 1847,88 | 2511,13 |
| 600/600 | 1421,47 | 2082,29 | 2091,24 | 2860,60 |
| 700/700 | 1626,71 | 2310,95 | 2390,04 | 3270,23 |
| 800/800 | 1797,24 | 2510,10 | 2633,40 | 3621,42 |
| 900/900 | 2002,48 | 2778,61 | 2932,24 | 4035,03 |
| 1000/1000 | 2795,86 | 3657,86 | 3867,05 | 5530,20 |
| 1100/1100 | 3026,40 | 3934,32 | 4180,80 | 5989,37 |
| 1200/1200 | 3256,94 | 4259,14 | 4494,55 | 6454,25 |
| 1300/1300 | 3487,47 | 4535,61 | 4808,26 | 6913,39 |
| 1400/1400 | 3718,01 | 4812,07 | 5122,01 | 7372,56 |
| 1500/1500 | 5014,96 | 6246,58 | 6619,67 | 9814,71 |
| 1600/1600 | 5288,12 | 6565,70 | 6976,04 | 10350,63 |
| 1700/1700 | 5621,12 | 6959,04 | 7412,00 | 11007,77 |
| 1800/1800 | 5996,64 | 7278,12 | 7899,84 | 11727,86 |
| 1900/1900 | 6269,83 | 7654,11 | 8256,21 | 12269,49 |
| 2000/2000 | 6534,31 | 8012,78 | 8598,72 | 12787,73 |

KOŁNIERZ PRZECIWDESZCZOWY – prostokątny –

Dach płaski

| Dach płaski |
|-------------|
| PLN/szt. |
| 457,44 |
| 588,93 |
| 662,94 |
| 736,94 |
| 810,92 |
| 884,93 |
| 958,93 |
| 1032,94 |
| 1106,91 |
| 1180,92 |
| 1262,76 |
| 1328,93 |
| 1402,94 |
| 1476,91 |
| 1550,92 |
| 1624,93 |
| 1698,93 |
| 1772,91 |

PRZEJŚCIE DACHOWE – prostokątna –

Dach skośny

| Wymiar przyłącza: A x B jednostka: mm | Dach skośny | | | |
|---|--------------|-----------------------|-------------------------|-----------------------|
| | Bez izolacji | Z izolacją (30 mm) | Z armaflexem (19 mm) | Dwuścienne (30 mm) |
| | PLN/szt. | PLN/szt. | PLN/szt. | PLN/szt. |
| 300/300 | 891,84 | 1395,77 | 1330,27 | 1909,99 |
| 400/400 | 1206,85 | 1814,22 | 1788,01 | 2552,00 |
| 500/500 | 1376,01 | 2071,43 | 2032,65 | 2973,17 |
| 600/600 | 1563,62 | 2290,52 | 2300,34 | 3359,68 |
| 700/700 | 1789,38 | 2542,05 | 2629,07 | 3741,69 |
| 800/800 | 1976,99 | 2761,11 | 2896,76 | 4145,51 |
| 900/900 | 2202,72 | 3056,48 | 3225,46 | 4584,03 |
| 1000/1000 | 3075,45 | 4023,65 | 4253,78 | 6262,99 |
| 1100/1100 | 3329,04 | 4327,75 | 4598,88 | 6768,59 |
| 1200/1200 | 3582,63 | 4685,05 | 4943,98 | 7364,92 |
| 1300/1300 | 3836,23 | 4989,16 | 5289,09 | 7870,51 |
| 1400/1400 | 4089,79 | 5293,30 | 5634,19 | 8376,11 |
| 1500/1500 | 5516,44 | 6871,24 | 7281,64 | 11114,41 |
| 1600/1600 | 5816,93 | 7222,27 | 7673,64 | 11704,43 |
| 1700/1700 | 6183,25 | 7654,92 | 8153,22 | 12428,08 |
| 1800/1800 | 6596,30 | 8005,95 | 8689,82 | 13018,11 |
| 1900/1900 | 6896,79 | 8419,54 | 9081,82 | 13715,71 |
| 2000/2000 | 7187,76 | 8814,06 | 9458,59 | 14387,35 |

KOŁNIERZ PRZECIWDESZCZOWY – prostokątny –

Dach skośny do 30°

| Dach skośny do 30° |
|--------------------|
| PLN/szt. |
| 528,42 |
| 692,76 |
| 792,73 |
| 892,69 |
| 992,63 |
| 1092,59 |
| 1192,56 |
| 1292,52 |
| 1392,46 |
| 1492,42 |
| 1603,46 |
| 1692,35 |
| 1792,32 |
| 1892,25 |
| 1992,21 |
| 2092,18 |
| 2192,14 |
| 2292,08 |

Wzór zamówienia: **PP-A/B, KPP-A/B**

Ważne: prosimy podać kąt nachylenia dachu

Uzupełnienie dla dachu skośnego: przy pochyleniu dachu 31°-50° = dopłata 15%, przy pochyleniu 51°-60° = dopłata 20%.
Wykonanie z dodatkowym kołnierzem (luźny) = dopłata 25 %, wykonanie z kołnierzem ołowianym (poniżej) = dopłata 25 %.