

Typ CP Cokoły dachowe - prostokątne -

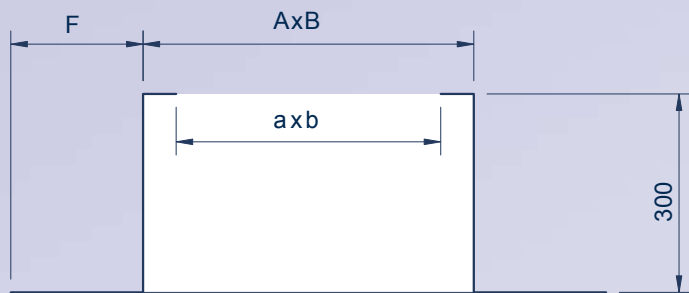

Cokół do dachu płaskiego

CP-1

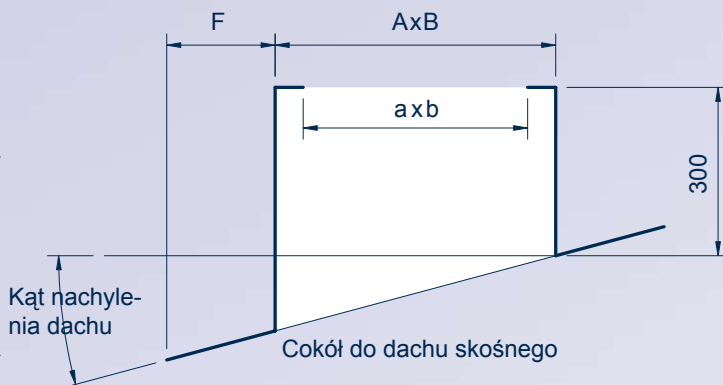

Cokół do dachu skośnego

CP-2

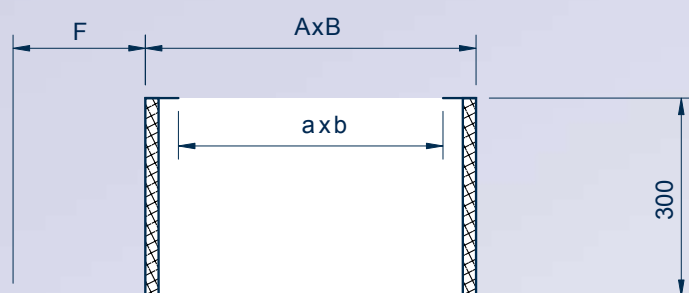

Izolowany cokół do dachu płaskiego

CP-3

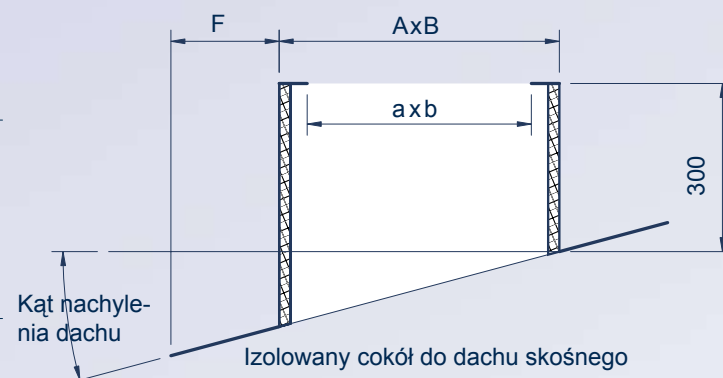

Izolowany cokół do dachu skośnego

CP-4

COKÓŁ DACHOWY STANDARDOWY – prostokątny –

Wymiar przyłącza: A x B jednostka: mm	Przepustowość przy v= 2m/s m³/h	Grubość blachy s mm	Wysokość H mm	Wymiar a x b mm	Rozmiar kołnierza F mm	Waga kg
300/300	1.400	1,50	300	200/200	150	8,4
400/400	2.500	1,50	300	300/300	150	10,8
500/500	3.500	1,50	300	400/400	150	13,2
600/600	4.200	1,50	300	500/500	150	15,6
700/700	5.400	1,50	300	600/600	150	18,0
800/800	6.300	1,50	300	700/700	150	20,4
900/900	7.700	1,50	300	800/800	150	22,8
1000/1000	8.600	1,50	300	900/900	150	25,2
1100/1100	10.300	1,50	300	1000/1000	150	27,6
1200/1200	12.200	1,50	300	1100/1100	150	30,0
1300/1300	15.200	1,50	300	1200/1200	150	32,4
1400/1400	17.400	1,50	300	1300/1300	150	34,8
1500/1500	21.000	1,50	300	1400/1400	150	37,2
1600/1600	25.000	1,50	300	1500/1500	150	39,6
1700/1700	29.100	1,50	300	1600/1600	150	42,0
1800/1800	33.700	1,50	300	1700/1700	150	44,4
1900/1900	38.500	1,50	300	1800/1800	150	46,8
2000/2000	44.000	1,50	300	1900/1900	150	49,2

Inne rozmiary dostarczamy w zależności od potrzeb klienta.
Zastrzegamy sobie prawo dopasowania wymiarów do aktualnych sposobów wykonania.

Przy zamówieniu prosimy podać rodzaj blachy.

Dostępne w:



Cokoły dachowe - prostokątne -

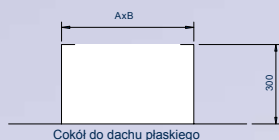

CP-1

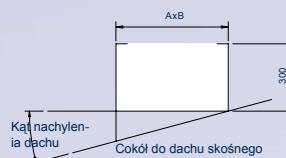

CP-2

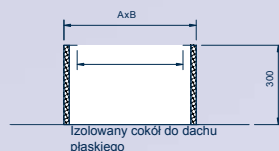

CP-3

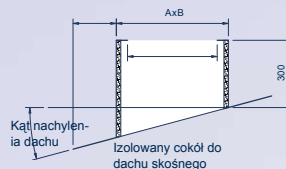

CP-4

COKÓŁ DACHOWY – prostokątny –

Wymiar przyłącza: A x B jednostka: mm	Dach płaski				Dach skośny			
	Bez izolacji	Z izolacją (30 mm)	Z armaflexem (19 mm)	Dwuścienne (30 mm)	Bez izolacji	Z izolacją (30 mm)	Z armaflexem (19 mm)	Dwuścienne (30 mm)
300/300	494,82	556,67	680,37	867,32	544,33	635,05	725,77	1022,20
400/400	524,77	590,36	721,56	927,44	590,24	688,62	786,99	1101,17
500/500	580,74	653,33	798,52	1002,73	636,20	742,23	848,27	1180,15
600/600	636,67	716,25	875,42	1093,17	708,18	826,21	944,24	1293,26
700/700	692,64	779,22	952,38	1168,47	767,10	894,95	1022,80	1380,37
800/800	748,61	842,19	1029,34	1258,91	826,07	963,74	1101,42	1485,34
900/900	804,54	905,11	1106,24	1364,54	884,99	1032,49	1179,98	1608,22
1000/1000	860,51	968,08	1183,20	1455,01	943,96	1101,28	1258,61	1713,20
1100/1100	916,44	1030,99	1260,10	1545,45	1002,88	1170,02	1337,17	1818,18
1200/1200	972,41	1093,96	1337,06	1635,90	1074,86	1254,00	1433,14	1931,29
1300/1300	1028,34	1156,88	1413,96	1726,37	1133,78	1322,74	1511,70	2036,27
1400/1400	1084,31	1219,85	1490,93	1816,82	1192,74	1391,54	1590,33	2141,25
1500/1500	1179,27	1326,67	1621,49	1975,51	1303,66	1520,94	1738,21	2332,37
1600/1600	1235,19	1389,59	1698,39	2065,98	1362,63	1589,73	1816,84	2437,34
1700/1700	1304,18	1467,20	1793,24	2179,17	1434,56	1673,65	1912,75	2568,33
1800/1800	1360,10	1530,11	1870,14	2269,64	1493,53	1742,45	1991,37	2673,30
1900/1900	1416,07	1593,08	1947,10	2360,09	1552,45	1811,19	2069,93	2778,28
2000/2000	1446,03	1626,78	1988,29	2420,20	1611,42	1879,99	2148,56	2865,39

Wzór zamówienia: **CP-1-A/B**
CP-2-A/B
CP-3-A/B
CP-4-A/B

Uzupełnienie dla dachu skośnego:
 przy pochyleniu dachu 31°-50° = dopłata 15%,
 przy pochyleniu 51°-60° = dopłata 20%.

Ważne: prosimy podać kąt nachylenia dachu

Typ CP

Cokoły dachowe - prostokątne -

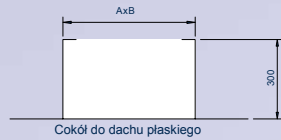

CP-1

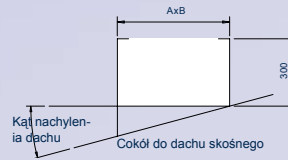

CP-2

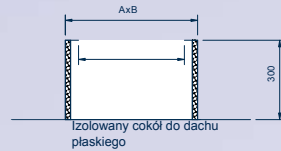

CP-3

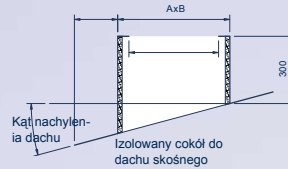

CP-4

COKÓŁ DACHOWY – prostokątny –

Wymiar przyłącza: A x B jednostka: mm	Dach płaski				Dach skośny			
	Bez izolacji	Z izolacją (30 mm)	Z armaflexem (19 mm)	Dwuścienne (30 mm)	Bez izolacji	Z izolacją (30 mm)	Z armaflexem (19 mm)	Dwuścienne (30 mm)
	PLN/szt.	PLN/szt.	PLN/szt.	PLN/szt.	PLN/szt.	PLN/szt.	PLN/szt.	PLN/szt.
300/300	562,00	642,28	722,57	1010,57	617,89	702,15	786,40	1056,76
400/400	592,57	677,23	761,88	1083,01	683,95	777,22	870,49	1151,71
500/500	653,51	746,87	840,22	1172,81	763,02	867,07	971,12	1254,95
600/600	714,39	816,44	918,50	1279,92	855,30	971,93	1088,56	1383,29
700/700	775,32	886,08	996,84	1369,71	947,58	1076,79	1206,00	1494,92
800/800	836,25	955,72	1075,18	1476,82	1039,85	1181,65	1323,45	1623,26
900/900	897,13	1025,29	1153,46	1601,28	1132,13	1286,51	1440,89	1768,28
1000/1000	1038,33	1186,66	1334,99	1754,28	1458,94	1657,89	1856,84	2045,83
1100/1100	1106,85	1264,97	1423,09	1865,76	1567,74	1781,52	1995,30	2184,68
1200/1200	1175,43	1343,35	1511,27	1977,24	1676,57	1905,20	2133,82	2323,53
1300/1300	1243,95	1421,66	1599,37	2088,75	1785,37	2028,83	2272,29	2462,35
1400/1400	1312,53	1500,03	1687,54	2200,22	1894,16	2152,46	2410,75	2601,20
1500/1500	1545,07	1765,80	1986,52	2457,41	2445,30	2778,75	3112,20	3071,58
1600/1600	1621,24	1852,84	2084,45	2573,28	2570,61	2921,15	3271,69	3220,91
1700/1700	1712,64	1957,30	2201,96	2715,12	2728,83	3100,94	3473,05	3407,91
1800/1800	1788,81	2044,35	2299,89	2830,99	2893,78	3288,38	3682,99	3582,47
1900/1900	1865,03	2131,46	2397,89	2946,84	3019,13	3430,83	3842,53	3731,83
2000/2000	1926,07	2201,22	2476,38	3036,70	3131,31	3558,31	3985,31	3856,15

Wzór zamówienia: **CP-1-A/B**
CP-2-A/B
CP-3-A/B
CP-4-A/B

Uzupełnienie dla dachu skośnego:
 przy nachyleniu dachu 31°-50° = dopłata 15%,
 przy nachyleniu 51°-60° = dopłata 20%.

Ważne: prosimy podać kąt nachylenia dachu

Cokoły dachowe - prostokątne -

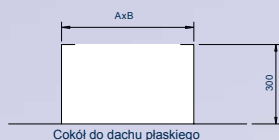

CP-1

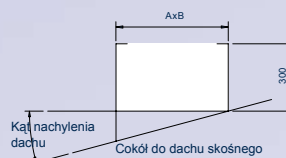

CP-2

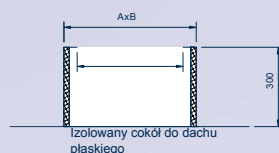

CP-3

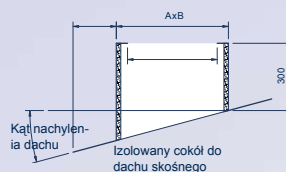

CP-4

COKÓŁ DACHOWY – prostokątny –

Wymiar przyłącza: A x B jednostka: mm	Dach płaski				Dach skośny			
	Bez izolacji	Z izolacją (30 mm)	Z armaflexem (19 mm)	Dwuścienne (30 mm)	Bez izolacji	Z izolacją (30 mm)	Z armaflexem (19 mm)	Dwuścienne (30 mm)
300/300	770,00	840,58	930,42	1146,07	847,03	924,68	988,21	1163,71
400/400	878,58	959,11	1061,61	1287,07	979,43	1069,21	1142,67	1313,37
500/500	1013,17	1106,05	1224,25	1442,16	1111,87	1213,80	1297,19	1463,04
600/600	1147,72	1252,93	1386,83	1611,32	1270,34	1386,79	1482,06	1640,01
700/700	1282,32	1399,87	1549,47	1766,41	1415,75	1545,52	1651,70	1796,18
800/800	1416,92	1546,80	1712,11	1935,57	1561,20	1704,31	1821,40	1966,65
900/900	1551,47	1693,68	1874,69	2118,83	1706,61	1863,05	1991,04	2151,44
1000/1000	1686,06	1840,62	2037,33	2288,01	1852,06	2021,84	2160,74	2321,91
1100/1100	1820,61	1987,50	2199,91	2457,18	1997,47	2180,57	2330,38	2492,38
1200/1200	1955,21	2134,44	2362,55	2626,34	2155,94	2353,56	2515,26	2669,36
1300/1300	2089,76	2281,32	2525,13	2795,52	2301,34	2512,30	2684,90	2839,82
1400/1400	2224,36	2428,26	2687,76	2964,68	2446,80	2671,09	2854,60	3010,29
1500/1500	2397,94	2617,75	2897,51	3197,22	2644,20	2886,59	3084,90	3249,68
1600/1600	2532,49	2764,63	3060,09	3366,40	2789,65	3045,37	3254,60	3420,14
1700/1700	2680,10	2925,77	3238,45	3556,68	2948,07	3218,31	3439,42	3611,42
1800/1800	2814,65	3072,65	3401,03	3725,87	3093,53	3377,10	3609,11	3781,88
1900/1900	2949,24	3219,59	3563,67	3895,03	3238,93	3535,84	3778,76	3952,35
2000/2000	3070,83	3352,32	3710,58	4043,07	3384,39	3694,62	3948,45	4108,53

Wzór zamówienia: **CP-1-A/B**
CP-2-A/B
CP-3-A/B
CP-4-A/B

Uzupełnienie dla dachu skośnego:
 przy pochyleniu dachu 31°-50° = dopłata 15%,
 przy pochyleniu 51°-60° = dopłata 20%.

Ważne: prosimy podać kąt nachylenia dachu

Typ CP Cokoły dachowe - prostokątne -

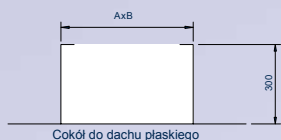

CP-1

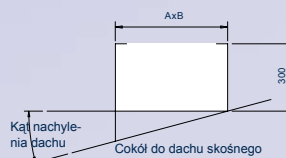

CP-2

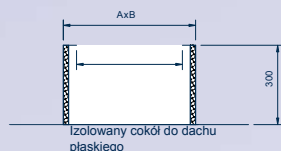

CP-3

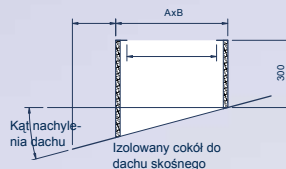

CP-4

COKÓŁ DACHOWY – prostokątny –

Wymiar przyłącza: A x B jednostka: mm	Dach płaski				Dach skośny			
	Bez izolacji	Z izolacją (30 mm)	Z armaflexem (19 mm)	Dwuścienne (30 mm)	Bez izolacji	Z izolacją (30 mm)	Z armaflexem (19 mm)	Dwuścienne (30 mm)
	PLN/szt.	PLN/szt.	PLN/szt.	PLN/szt.	PLN/szt.	PLN/szt.	PLN/szt.	PLN/szt.
300/300	927,25	1004,52	1058,61	1340,76	1020,01	1096,51	1156,01	1361,39
400/400	1080,75	1170,82	1233,86	1530,43	1201,82	1291,96	1362,07	1560,48
500/500	1260,28	1365,30	1438,82	1734,19	1383,69	1487,47	1568,18	1759,56
600/600	1439,76	1559,73	1643,72	1952,03	1591,57	1710,94	1803,78	1985,96
700/700	1619,28	1754,22	1848,68	2155,79	1786,40	1920,38	2024,59	2191,55
800/800	1798,80	1948,71	2053,64	2373,62	1981,28	2129,87	2245,45	2411,44
900/900	1978,28	2143,14	2258,54	2605,55	2176,11	2339,31	2466,25	2645,65
1000/1000	2157,81	2337,62	2463,50	2823,41	2370,98	2548,81	2687,11	2865,54
1100/1100	2337,29	2532,06	2668,40	3041,24	2565,81	2758,25	2907,92	3085,43
1200/1200	2516,81	2726,54	2873,36	3259,07	2773,70	2981,72	3143,52	3311,83
1300/1300	2696,29	2920,98	3078,26	3476,93	2968,52	3191,16	3364,33	3531,72
1400/1400	2875,81	3115,46	3283,22	3694,76	3163,40	3400,65	3585,19	3751,61
1500/1500	3094,32	3352,18	3532,68	3975,97	3410,22	3665,99	3864,92	4040,41
1600/1600	3273,80	3546,62	3737,59	4193,83	3605,10	3875,48	4085,78	4260,30
1700/1700	3466,34	3755,20	3957,40	4432,78	3812,94	4098,91	4321,33	4500,99
1800/1800	3645,81	3949,63	4162,30	4650,63	4007,81	4308,40	4542,19	4720,88
1900/1900	3825,34	4144,12	4367,26	4868,47	4202,64	4517,84	4762,99	4940,77
2000/2000	3991,85	4324,51	4557,37	5065,18	4397,52	4727,33	4983,85	5146,36

Wzór zamówienia: **CP-1-A/B**
CP-2-A/B
CP-3-A/B
CP-4-A/B

Uzupełnienie dla dachu skośnego:
 przy pochyleniu dachu 31°-50° = dopłata 15%,
 przy pochyleniu 51°-60° = dopłata 20%.